

Technische Daten
Technical Data
Caractéristiques techniques

LTM 1090/2

Mobilkran
Mobile Crane
Grue automotrice

Teleskopausleger
Telescopic boom
Flèche télescopique

52 m

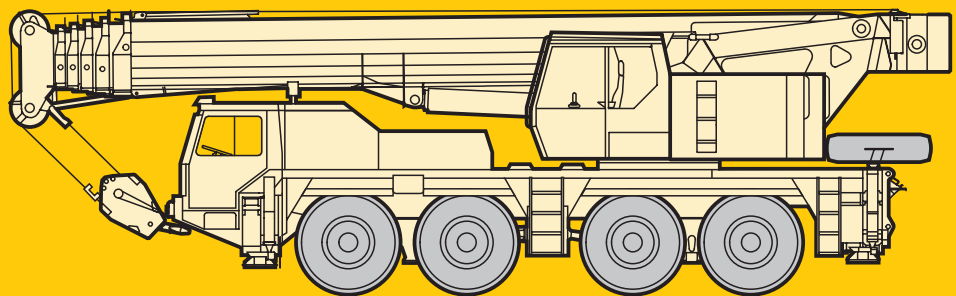

LIEBHERR

Die Traglasten am Teleskopausleger. Lifting capacities on telescopic boom. Forces de levage à la flèche télescopique.

LTM 1090/2



11,7 m – 52 m



0° / 360°



20 t



↙ ↘ m	11,7 m		15,4 m	19,1 m	22,8 m	26,5 m	30,2 m	33,9 m	37,7 m	41,4 m	45,1 m	48,8 m	52 m	↙ ↘ m
	1)													
3	90	74												3
3,5	82	74	69	60										3,5
4	74	69	66	56	48,5									4
4,5	66	63	63	53	46	41								4,5
5	59	59	59	50	43,5	39	33,5	29						5
6	49,5	49,5	49	44,5	39	35	31	27,1	23,4					6
7	42	42	41,5	40,5	35	31,5	28,3	25,1	22,1	19,1				7
8	36	35,5	35	34,5	32	28,5	26	23,2	20,6	18,1	15,3	12,5		8
9			29,7	29,1	28,1	26	24	21,6	19,1	17	14,7	12	10,2	9
10			25,6	25,1	24,3	23,4	22,2	20,1	17,8	16	14,1	11,5	9,8	10
12			19,6	19,2	18,5	18,2	17,9	17,4	15,5	14,1	12,8	10,6	9	12
14				14,8	14,4	14,5	14,4	14,5	13,6	12,5	11,4	9,8	8,3	14
16				13	11,3	11,5	11,8	11,9	11,8	11,2	10,2	9,1	7,7	16
18					9,1	9,6	9,6	10,4	9,8	10	9,1	8,5	7,1	18
20						8,7	7,8	9,4	8,3	8,6	8,2	7,7	6,6	20
22						7,9	6,7	8	7,5	7,2	7,2	7	6,1	22
24							6,1	6,9	6,8	6,4	6,4	6,4	5,6	24
26							5,7	5,9	6	5,9	5,8	5,6	5,1	26
28								5,1	5,2	5,4	5,1	4,7	4,6	28
30								4,4	4,7	4,7	4,4	4	4	30
32									4,4	4,1	3,8	3,5	3,5	32
34									4	3,7	3,4	3,1	3	34
36										3,3	3	2,7	2,6	36
38										3	2,7	2,3	2,3	38
40											2,4	2	1,9	40
42											2,1	1,7	1,7	42
44												1,4	1,4	44
46													1,2	46
I	0		0 / 0	46 / 0	92 / 0	92 / 0	92 / 0	92 / 0 / 0	92 / 0 / 0	92 / 0	92 / 46	92	100	I
II	0		46 / 0	46 / 0	46 / 0	92 / 0	92 / 0	92 / 92 / 0	92 / 92 / 46	92 / 92	92 / 92	92	100	II
III	0		0 / 0	0 / 0	0 / 0	0 / 92	46 / 92	46 / 92 / 92	92 / 92 / 92	92 / 92	92 / 92	92	100	III
IV	0		0 / 0	0 / 46	0 / 46	0 / 46	0 / 92	46 / 46 / 92	46 / 92 / 92	46 / 92	92 / 92	92	100	IV
V	0		0 / 46	0 / 46	0 / 92	0 / 46	0 / 46	0 / 46 / 92	0 / 46 / 92	46 / 92	46 / 92	92	100	V

1) nach hinten / over rear / en arrière

TAB 107094 / 107097



11,7 m – 52 m



0° / 360°



20 t



↙ ↘ m	11,7 m		15,4 m	19,1 m	22,8 m	26,5 m	30,2 m	33,9 m	37,7 m	41,4 m	45,1 m	48,8 m	52 m	↙ ↘ m
	1)													
3	99	81												3
3,5	90	81	76	66										3,5
4	81	76	72	62	54									4
4,5	72	70	69	58	50	45								4,5
5	65	65	64	55	47,5	42,5	37	32						5
6	54	54	54	49	42,5	38,5	34	29,8	25,8					6
7	46	46	45,5	44,5	38,5	34,5	31	27,6	24,3	21				7
8	39,5	39	38,5	37	34,5	31,5	28,6	25,6	22,6	19,9	16,8	13,7		8
9			32,5	31,5	29,2	28,1	26,4	23,8	21	18,7	16,2	13,2	11,2	9
10			28,2	27	25,2	24,3	23,9	22,1	19,6	17,6	15,5	12,7	10,8	10
12			21,7	20,9	19,4	18,8	18,6	18,6	17,1	15,5	14	11,7	9,9	12
14				16,6	15,4	15	14,9	15	14,8	13,8	12,5	10,8	9,2	14
16				14,3	12,5	12,1	12,1	12,7	12,2	12,3	11,2	10	8,5	16
18					10,1	10,5	10	11,4	10,2	10,5	10	9,3	7,8	18
20						9,5	8,3	10,1	9,1	8,9	8,9	8,4	7,2	20
22						8,7	7,4	8,5	8,2	7,6	7,7	7,7	6,7	22
24							6,7	7,3	7,4	7	7	6,9	6,2	24
26							6,2	6,3	6,3	6,5	6,2	5,9	5,6	26
28								5,4	5,6	5,7	5,3	5	4,9	28
30								4,8	5,2	5	4,6	4,3	4,2	30
32									4,8	4,4	4	3,7	3,6	32
34									4,4	3,9	3,5	3,2	3,1	34
36										3,5	3,1	2,8	2,7	36
38										3,2	2,8	2,4	2,4	38
40											2,5	2,1	2	40
42											2,3	1,8	1,7	42
44												1,6	1,5	44
46													1,3	46
48													1	48

1) nach hinten / over rear / en arrière

TAB 107163 / 107165

Sein größtes Lastmoment ist 297 tm.

Die Traglasten am Teleskopausleger. Lifting capacities on telescopic boom. Forces de levage à la flèche télescopique.

LTM 1090/2



11,7 m – 52 m



0° / 360°



12,2 t



m	11,7 m		15,4 m	19,1 m	22,8 m	26,5 m	30,2 m	33,9 m	37,7 m	41,4 m	45,1 m	48,8 m	52 m	m
	1)													
3	90	74												3
3,5	79	74	69	60										3,5
4	70	68	66	56	48,5									4
4,5	62	62	62	53	46	41								4,5
5	56	56	56	50	43,5	39	33,5	29						5
6	46,5	46,5	46	43	39	35	31	27,1	23,4					6
7	39	37,5	37	34,5	31,5	30	28,3	25,1	22,1	19,1				7
8	32	31,5	31	28,7	26,4	25,2	24,4	23,2	20,6	18,1	15,3	12,5		8
9			25,8	24,3	22,3	21,4	20,9	20,6	19,1	17	14,7	12	10,2	9
10			21,4	20,9	19,2	18,4	18,1	18	17,5	16	14,1	11,5	9,8	10
12			16,9	15,7	14,5	14	13,9	14,7	13,7	13,8	12,8	10,6	9	12
14				13,7	11,1	12	11	12,6	11,5	11,2	11,1	9,8	8,3	14
16				11,1	9,7	10,7	9,2	10,5	10,3	9,2	9,3	9,1	7,7	16
18					8,8	9,1	8,2	8,8	8,8	8,2	8,4	7,8	7,1	18
20						7,6	7,4	7,2	7,3	7,5	7	6,6	6,5	20
22						6,4	6,6	6	6,5	6,3	5,8	5,6	5,4	22
24							5,7	5,5	5,7	5,3	4,9	4,5	4,4	24
26							5,2	5	4,9	4,4	4,1	3,8	3,7	26
28								4,4	4,2	3,8	3,5	3,2	3,1	28
30								3,9	3,7	3,3	3	2,7	2,6	30
32									3,3	2,9	2,6	2,2	2,2	32
34									2,9	2,5	2,2	1,9	1,8	34
36										2,2	1,9	1,5	1,5	36
38										1,9	1,6	1,2	1,2	38
40											1,3	1		40
42											1,1			42
I	0		0/ 0	46/ 0	92/ 0	92/ 0	92/ 0	92/ 0/ 0	92/ 0/ 0	92/ 0	92/46	92	100	I
II	0		46/ 0	46/ 0	46/ 0	92/ 0	92/ 0	92/92/ 0	92/92/46	92/92	92/92	92	100	II
III	0		0/ 0	0/ 0	0/ 0	0/92	46/92	46/92/92	92/92/92	92/92	92/92	92	100	III
IV	0		0/ 0	0/46	0/46	0/46	0/92	46/46/92	46/92/92	46/92	92/92	92	100	IV
V	0		0/46	0/46	0/92	0/46	0/46	0/46/92	0/46/92	46/92	46/92	92	100	V

1) nach hinten / over rear / en arrière

TAB 107095 / 107095



11,7 m – 52 m



0° / 360°



7 t



m	11,7 m		15,4 m	19,1 m	22,8 m	26,5 m	30,2 m	33,9 m	37,7 m	41,4 m	45,1 m	48,8 m	52 m	m
	1)													
3	87	74												3
3,5	76	73	69	60	48,5									3,5
4	67	67	66	56	46	41								4
4,5	60	60	60	53	46	41								4,5
5	54	54	53	47,5	42,5	39	33,5	29						5
6	44	42,5	40,5	36,5	33	31	29,5	27,1	23,4					6
7	35	34,5	32	29,1	26,5	25,1	24,2	23,6	22,1	19,1				7
8	27,1	27,1	26,4	24	21,9	20,8	20,2	19,9	19,2	18,1	15,3	12,5		8
9			22,1	20,1	18,3	17,6	17,2	17,1	16,5	16,5	14,7	12	10,2	9
10			19,3	17,8	15,6	15,8	14,8	14,8	14,5	14,4	14,1	11,5	9,8	10
12			14,2	14,7	12,1	13,7	11,9	12,9	12,7	11,3	11,1	10,6	9	12
14				11,4	10,8	11,4	10,4	10,3	10,2	9,9	9,7	9,1	8,3	14
16				9,2	9,7	9,1	9,2	8,4	8,8	8,6	8	7,4	7,2	16
18					8	7,4	7,7	7,5	7,6	7,1	6,6	6,1	5,9	18
20						6,1	6,6	6,5	6,2	5,8	5,3	5	4,9	20
22						5,3	5,8	5,4	5,1	4,7	4,2	4	3,9	22
24							4,9	4,5	4,2	3,9	3,5	3,2	3,1	24
26							4,2	3,9	3,6	3,2	2,9	2,6	2,5	26
28								3,3	3,1	2,7	2,3	2,1	2	28
30								2,9	2,6	2,3	1,9	1,6	1,5	30
32									2,3	1,9	1,5	1,2	1,2	32
34									1,9	1,6	1,2			34
36										1,3	1			36
38										1				38
I	0		0/ 0	46/ 0	92/ 0	92/ 0	92/ 0	92/ 0/ 0	92/ 0/ 0	92/ 0	92/46	92	100	I
II	0		46/ 0	46/ 0	46/ 0	92/ 0	92/ 0	92/92/ 0	92/92/46	92/92	92/92	92	100	II
III	0		0/ 0	0/ 0	0/ 0	0/92	46/92	46/92/92	92/92/92	92/92	92/92	92	100	III
IV	0		0/ 0	0/46	0/46	0/46	0/92	46/46/92	46/92/92	46/92	92/92	92	100	IV
V	0		0/46	0/46	0/92	0/46	0/46	0/46/92	0/46/92	46/92	46/92	92	100	V

1) nach hinten / over rear / en arrière

TAB 107096 / 107095

Its maximum load moment is 297 tm.

Die Traglasten am Teleskopausleger. Lifting capacities on telescopic boom. Forces de levage à la flèche télescopique.

LTM 1090/2



11,7 m – 52 m





0° / 360°



3 t



 m	11,7 m	15,4 m	19,1 m	22,8 m	26,5 m	30,2 m	33,9 m	37,7 m	41,4 m	45,1 m	48,8 m	52 m	 m	
3	80												3	
3,5	73												3,5	
4	65	69	60										4	
4,5	58	55	48	48,5									4,5	
5	52	46,5	41	36,5	39								5	
6	39,5	35	31,5	28,3	26,6	32	29						6	
7	30,5	27,8	25	22,6	21,4	20,7	21,2	23,4					7	
8	23,5	23,4	20,6	18,5	18,6	17,2	18,7	16,6	19,1	16,3			8	
9		20,1	19,1	15,4	17,1	14,9	16,1	15,5	14	13,7	10,6	8,8	9	
10		16,7	17,3	13,9	15,7	13,7	14	13,7	12,2	12	10,6	8,8	10	
12		12,2	12,7	12,1	12,2	11,9	10,8	10,9	10,7	10	9,3	8,8	12	
14			9,8	10,4	9,6	9,5	9,4	9,2	8,6	8	7,3	7,1	14	
16			7,7	8,2	7,6	7,7	7,9	7,4	6,9	6,4	5,8	5,6	16	
18				6,7	6,4	6,7	6,3	6	5,5	5	4,6	4,5	18	
20					5,5	5,4	5,1	4,8	4,3	3,9	3,6	3,5	20	
22					4,5	4,4	4,1	3,9	3,5	3,1	2,8	2,7	22	
24						3,8	3,4	3,2	2,8	2,4	2,1	2,1	24	
26						3,2	2,9	2,6	2,3	1,9	1,6	1,5	26	
28							2,4	2,2	1,8	1,5			28	
30							2	1,8	1,4				30	
32								1,5	1,1				32	
34								1,2					34	
 %	I	0	0/ 0	46/ 0	92/ 0	92/ 0	92/ 0	92/ 0/ 0	92/ 0	92/ 46	92	100	I	
	II	0	46/ 0	46/ 0	46/ 0	92/ 0	92/ 0	92/ 92/ 0	92/ 92/ 46	92/ 92	92/ 92	92	100	II
	III	0	0/ 0	0/ 0	0/ 0	0/ 92	46/ 92	46/ 92/ 92	92/ 92/ 92	92/ 92	92/ 92	92	100	III
	IV	0	0/ 0	0/ 46	0/ 46	0/ 46	0/ 92	46/ 46/ 92	46/ 92/ 92	46/ 92	92/ 92	92	100	IV
	V	0	0/ 46	0/ 46	0/ 92	0/ 46	0/ 46	0/ 46/ 92	0/ 46/ 92	46/ 92	46/ 92	92	100	V

TAB 107100



11,7 m – 52 m





0° / 360°



1,2 t



 m	11,7 m	15,4 m	19,1 m	22,8 m	26,5 m	30,2 m	33,9 m	37,7 m	41,4 m	45,1 m	48,8 m	52 m	 m	
3	80												3	
3,5	73												3,5	
4	64	69	60										4	
4,5	57	51	45	47	39,5	36,5							4,5	
5	49,5	43,5	35,8	34	31,5	29,8	28,5						5	
6	36,5	32,5	29,2	26,2	24,6	23,5	22,8	21,7					6	
7	28,4	25,7	23,1	20,8	20,3	19,1	20,6	17,9	17,7				7	
8	21,9	22,8	20,6	17	18,6	16,1	17,4	16,6	15	13,7	10,6		8	
9		18,8	18,7	14,8	16,8	14,9	14,9	14,5	12,8	12,5	10,6	8,8	9	
10		15,5	16,1	13,9	14,5	13,7	12,9	12,6	12,1	11,7	10,6	8,8	10	
12		11,2	11,8	12,1	11	10,9	10,6	10,4	9,7	9	8,3	8	12	
14			8,9	9,5	8,6	9	8,7	8,3	7,7	7,1	6,5	6,3	14	
16			6,9	7,5	7,2	7,5	7	6,7	6,1	5,6	5,1	4,9	16	
18				6	5,9	5,9	5,6	5,2	4,7	4,2	3,9	3,8	18	
20					4,8	4,8	4,4	4,1	3,7	3,3	3	2,9	20	
22					4	3,9	3,6	3,3	2,9	2,5	2,3	2,2	22	
24						3,3	3	2,7	2,3	2	1,7	1,6	24	
26						2,8	2,4	2,2	1,8	1,5			26	
28							2	1,8	1,4				28	
30							1,7	1,4					30	
32								1,2					32	
 %	I	0	0/ 0	46/ 0	92/ 0	92/ 0	92/ 0	92/ 0/ 0	92/ 0	92/ 46	92	100	I	
	II	0	46/ 0	46/ 0	46/ 0	92/ 0	92/ 0	92/ 92/ 0	92/ 92/ 46	92/ 92	92/ 92	92	100	II
	III	0	0/ 0	0/ 0	0/ 0	0/ 92	46/ 92	46/ 92/ 92	92/ 92/ 92	92/ 92	92/ 92	92	100	III
	IV	0	0/ 0	0/ 46	0/ 46	0/ 46	0/ 92	46/ 46/ 92	46/ 92/ 92	46/ 92	92/ 92	92	100	IV
	V	0	0/ 46	0/ 46	0/ 92	0/ 46	0/ 46	0/ 46/ 92	0/ 46/ 92	46/ 92	46/ 92	92	100	V

TAB 107101

Couple de charge maxi.: 297 tm.

Die Traglasten am Teleskopausleger. Lifting capacities on telescopic boom. Forces de levage à la flèche télescopique.



11,7 m – 19,1 m



0°



20 t



m	11,7 m		15,4 m		19,1 m		m
	○	●	○	●	○	●	
3	24,6	17,5					3
3,5	22,1	15,5	22,9	16,3	22,4	16,7	3,5
4	19,9	13,8	20,7	14,6	21,1	15,1	4
4,5	18	12,4	18,8	13,2	19,3	13,6	4,5
5	16,4	11,1	17,2	11,9	17,6	12,4	5
6	13,7	9	14,5	9,9	15	10,3	6
7	11,6	7,4	12,4	8,3	12,9	8,7	7
8	9,9	6,1	10,7	6,9	11,2	7,4	8
9			9,3	5,9	9,8	6,3	9
10			8,1	5	8,6	5,4	10
12			6,3	3,6	6,7	4	12
14					5,3	2,9	14
16					4,3	2,2	16
I	0		0		0		I
II	0		0		0		II
III	0		0		0		III
IV	0		0		0		IV
V	0		46		92		V

0° = nach hinten / over rear / en arrière
 ○ Reifengröße / tyre size / dimensions de pneumatiques: 16.00 R 25.
 ● Reifengröße / tyre size / dimensions de pneumatiques: 14.00 R 25.

TAB 107153 / 107158



11,7 m – 19,1 m



0°



12,2 t



m	11,7 m		15,4 m		19,1 m		m
	○	●	○	●	○	●	
3	23,5	16,3					3
3,5	21	14,4	21,8	15,2	22,2	15,6	3,5
4	18,9	12,8	19,7	13,6	20,1	14,1	4
4,5	17,1	11,4	17,9	12,3	18,3	12,7	4,5
5	15,5	10,2	16,4	11,1	16,8	11,5	5
6	12,9	8,3	13,8	9,1	14,2	9,5	6
7	10,9	6,7	11,7	7,6	12,2	8	7
8	9,1	5,5	10,1	6,3	10,5	6,8	8
9			8,4	5,3	9,1	5,7	9
10			7	4,4	7,6	4,9	10
12			4,8	3,1	5,4	3,5	12
14					3,9	2,5	14
16					2,8	1,8	16
I	0		0		0		I
II	0		0		0		II
III	0		0		0		III
IV	0		0		0		IV
V	0		46		92		V

0° = nach hinten / over rear / en arrière
 ○ Reifengröße / tyre size / dimensions de pneumatiques: 16.00 R 25.
 ● Reifengröße / tyre size / dimensions de pneumatiques: 14.00 R 25.

TAB 107154 / 107159

Die Traglasten am Teleskopausleger. Lifting capacities on telescopic boom. Forces de levage à la flèche télescopique.

LTM 1090/2



11,7 m – 19,1 m



0°

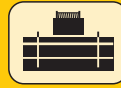

7 t



m	11,7 m		15,4 m		19,1 m		m
	○	●	○	●	○	●	
3	22,7	15,5					3
3,5	20,3	13,7	21,1	14,5	21,5	14,9	3,5
4	18,2	12,1	19	12,9	19,5	13,4	4
4,5	16,5	10,8	17,3	11,6	17,7	12	4,5
5	14,9	9,6	15,8	10,5	16,2	10,9	5
6	11	7,7	12,4	8,6	13,1	9	6
7	8,3	6,3	9,6	7,1	10,3	7,5	7
8	6,3	5,1	7,5	5,9	8,2	6,3	8
9			6	4,9	6,6	5,3	9
10			4,7	4,1	5,4	4,5	10
12			3	2,8	3,6	3,2	12
14					2,3		14
I	0		0		0		I
II	0		0		0		II
III	0		0		0		III
IV	0		0		0		IV
V	0		46		92		V

0° = nach hinten / over rear / en arrière

○ Reifengröße / tyre size / dimensions de pneumatiques: 16.00 R 25.

● Reifengröße / tyre size / dimensions de pneumatiques: 14.00 R 25.

TAB 107155 / 107160

Anmerkungen zu den Traglasttabellen.

- Für die Kranberechnungen gelten die DIN-Vorschriften lt. Gesetz gemäß Bundesarbeitsblatt von 2/85: Die Traglasten DIN/ISO entsprechen den geforderten Standsicherheiten nach DIN 15019, Teil 2 und ISO 4305. Für die Stahltragwerke gilt DIN 15018, Teil 3. Die bauliche Ausbildung des Krans entspricht DIN 15018, Teil 2 sowie der F. E. M.
- Bei den DIN/ISO-Traglasttabellen sind in Abhängigkeit von der Auslegerlänge Windstärken von 5 bis 7 Beaufort zulässig.
- Die Traglasten sind in Tonnen angegeben.
- Das Gewicht des Lasthakens bzw. der Hakenflasche ist von den Traglasten abzuziehen.
- Die Ausladungen sind von Mitte Drehkranz gemessen.
- Die Traglasten für den Teleskopausleger gelten nur bei demontierter Klappspitze.
- Die 85 %-Traglasten überschreiten nicht 85 % der Kipplast. Wind und dynamische Einflüsse reduzieren die Traglast. Die 85 %-Traglasten entsprechen nicht den Sicherheitsanforderungen der EG-Maschinenrichtlinie.
- Traglaständerungen vorbehalten.
- Max. Fahrgeschwindigkeit für das Verfahren von Lasten in Längsrichtung zum Kran: 1 km/h (siehe Bedienungsanleitung).
- Traglasten über 74 t (81 t bei 85 %) nur mit Zusatzflasche / Zusatzeinrichtung.
- Traglasten „freistehend“ nur in Verbindung mit der Zusatzausrüstung „Verfahren aus der Krankabine“.

Remarks referring to load charts.

- When calculating crane stresses and loads, German Industrial Standards (DIN) are applicable, in conformity with German legislation (published 2/85): The lifting capacities (stability margin) DIN/ISO are as laid down in DIN 15019, part 2, and ISO 4305. The crane's structural steel works is in accordance with DIN 15018, part 3. Design and construction of the crane comply with DIN 15018, part 2, and with F. E. M. regulations.
- For the DIN/ISO load charts, depending on jib length, crane operation may be permissible at wind speeds up to 5 resp. 7 Beaufort.
- Lifting capacities are given in metric tons.
- The weight of the hook blocks and hooks must be deducted from the lifting capacities.
- Working radii are measured from the slewing centreline.
- The lifting capacities given for the telescopic boom only apply if the folding jib is taken off.
- The 85 % lifting capacities do not exceed 85 % of the overturning load limit. Wind and dynamic influences reduce the lifting capacity. The 85 % lifting capacities do not comply with the safety requirements of the EC machine directive.
- Subject to modification of lifting capacities.
- Max. speed for travel with suspended load in longitudinal direction of crane: 1 km/h (see operating instructions).
- Lifting capacities above 74 t (81 t at 85 %) only with additional pulley block/special equipment.
- Lifting capacities "free on wheels" only in conjunction with additional equipment "steering from crane cab".

Remarques relatives aux tableaux des charges.

- La grue est calculée selon normes DIN conformément au décret fédéral 2/85. Les charges DIN/ISO respectent les sécurités au basculement requises par les normes DIN 15019, partie 2 et ISO 4305. La structure de la grue est conçue selon la norme DIN 15018, partie 3. La conception générale est réalisée selon la norme DIN 15018, partie 2, ainsi que selon les recommandations de la F. E. M.
- Les charges DIN/ISO tiennent compte d'efforts au vent selon Beaufort de 5 à 7 en fonction de la longueur de flèche.
- Les charges sont indiquées en tonnes.
- Les poids du crochet ou de la moufle sont à déduire des charges indiquées.
- Les portées sont prises à partir de l'axe de rotation de la partie tournante.
- Les charges données en configuration flèche télescopiques s'entendent sans la fléchette pliante repliée contre le télescope en position route ou en position de travail en tête de télescope.
- Les charges données à 85 % ne dépassent pas 85 % des charges de basculement. Les effets du vent et les efforts dynamiques réduisent les capacités de charge. Les tableaux de charge à 85 % de la charge de basculement ne répondent pas à la directive européenne machine.
- Charges données sous réserve de modification.
- Vitesse de déplacement maxi. pour la translation avec charge en sens longitudinal par rapport à la grue: 1 km/h (voir manuel d'instructions).
- Forces de levage plus de 74 t (81 t à 85 %) seulement avec équipement supplémentaire.
- Capacités de charge «service sur roues» seulement avec équipement additionnel «commande de translation à partir de la cabine de grue».

Die Hubhöhen. Lifting heights. Hauteurs de levage.

LTM 1090/2

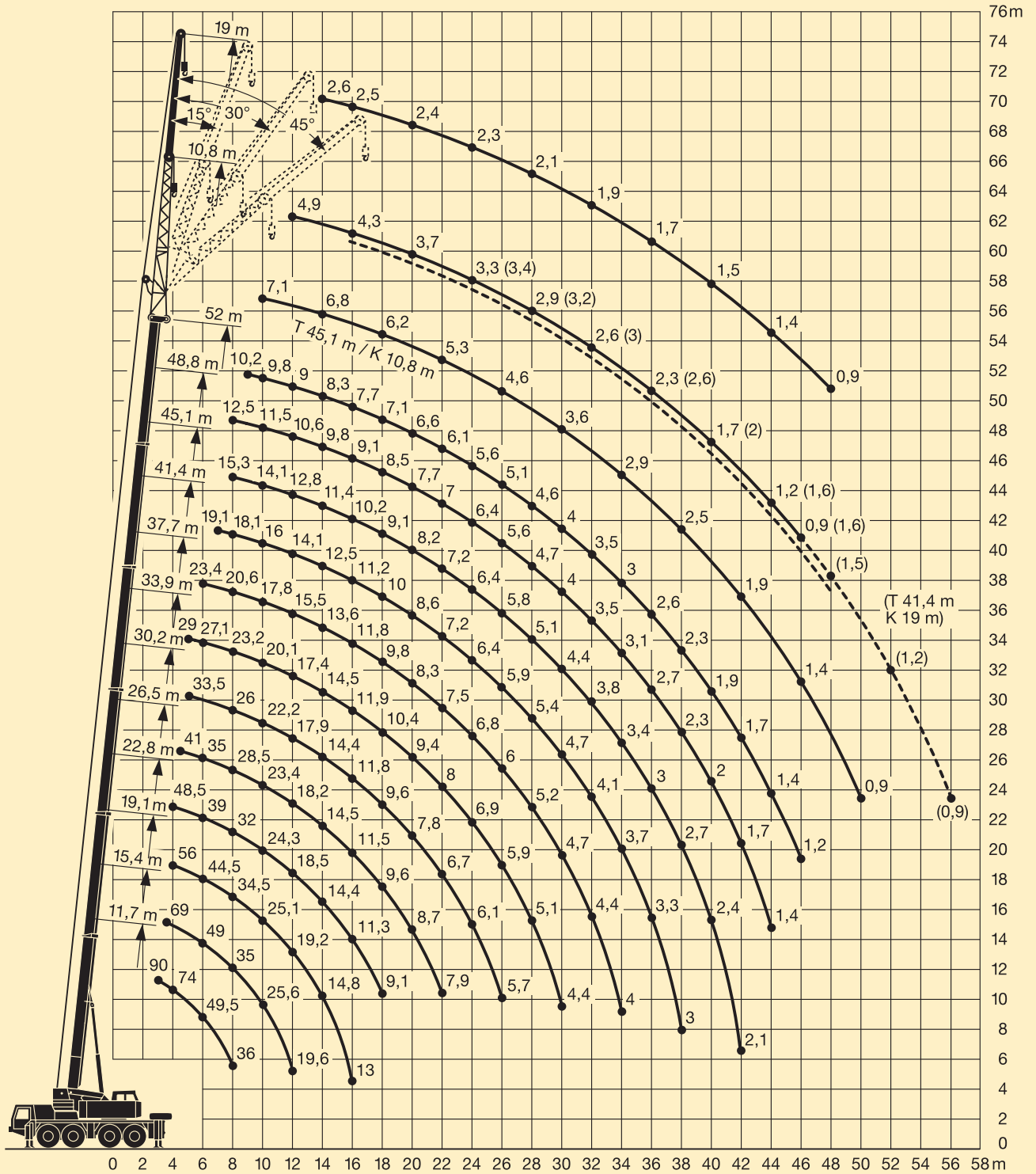

Die Traglasten an der Klappspitze. Lifting capacities on the folding jib. Forces de levage à la fléchette pliante.

LTM 1090/2



37,7 m – 52 m

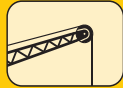

10,8 m



360°

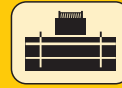

20 t



m	37,7 m				41,4 m				45,1 m				48,8 m				52 m			m
	10,8 m				10,8 m				10,8 m				10,8 m				10,8 m			
	0°	15°	30°	45°	0°	15°	30°	45°	0°	15°	30°	45°	0°	15°	30°	45°	0°	15°	30°	
8	10,2				8,3															8
9	10				8,2															9
10	9,8				8,1				7,1											10
12	9,5	7,1			8,1	6,1			7											12
14	9,1	6,4	4,4		7,9	5,6	3,7		6,8	4,7										14
16	8,8	5,9	4,1	3,2	7,8	5,1	3,5	2,7	6,7	4,4	3	2,2								16
18	8,5	5,4	3,9	3,1	7,6	4,7	3,3	2,6	6,2	4,1	2,8	2,2	4,9	3,2	2,4	1,8				18
20	7,6	5	3,7	3	6,9	4,3	3,1	2,5	5,7	3,8	2,7	2,1	4,5	3,1	2,3	1,8	3,7	2,6	1,8	20
22	6,8	4,6	3,5	2,9	6,2	4	3	2,4	5,3	3,5	2,5	2	4,2	3	2,2	1,7	3,5	2,4	1,7	22
24	5,9	4,3	3,3	2,8	5,6	3,8	2,8	2,4	4,9	3,3	2,4	2	3,9	2,8	2,1	1,6	3,3	2,3	1,6	24
26	4,8	4	3,1	2,7	5	3,5	2,7	2,3	4,6	3,1	2,3	1,9	3,6	2,7	2	1,6	3,1	2,2	1,5	26
28	4	3,8	3	2,6	4,2	3,3	2,6	2,3	4,2	2,9	2,2	1,8	3,4	2,6	1,9	1,5	2,9	2,1	1,4	28
30	3,5	3,5	2,9	2,6	3,6	3,1	2,5	2,2	3,6	2,7	2,1	1,8	3,2	2,4	1,8	1,5	2,7	2	1,3	30
32	3	3,2	2,8	2,5	3,1	2,9	2,4	2,2	3,2	2,6	2,1	1,8	3,1	2,3	1,8	1,4	2,6	1,8	1,3	32
34	2,7	2,8	2,7	2,4	2,8	2,8	2,4	2,1	2,9	2,4	2	1,7	2,8	2,2	1,7	1,4	2,4	1,7	1,2	34
36	2,6	2,4	2,5	2,3	2,7	2,5	2,3	2,1	2,8	2,3	1,9	1,7	2,5	2,1	1,6	1,4	2,3	1,6	1,1	36
38	2,5	2,2	2,1	2,2	2,6	2,2	2,2	2,1	2,5	2,2	1,8	1,7	2,1	2	1,6	1,3	2	1,5	1,1	38
40	2,3	2,1	1,9	1,8	2,5	2,1	1,9	2	2,2	2	1,8	1,6	1,8	1,9	1,5	1,3	1,7	1,4	1	40
42	2,2	2	1,9	1,7	2,2	2,1	1,9	1,7	1,9	1,9	1,7	1,6	1,5	1,7	1,4	1,3	1,4	1,3	1	42
44	2,1	1,9	1,8		1,9	2	1,8	1,7	1,6	1,8	1,6	1,5	1,3	1,4	1,4	1,3	1,2	1,2	0,9	44
46					1,6	1,7	1,7	1,6	1,4	1,5	1,5	1,4	1	1,1	1,2	1,2	0,9	1,1	0,9	46
48					1,4	1,5	1,5		1,1	1,2	1,3	1,2	0,8	0,9	0,9		0,8	0,8	0,8	48
50									0,9	1	1									50
I		92/0				92/0				92/0				92				100		I
II		92/46				92/92				92/92				92				100		II
III		92/92				92/92				92/92				92				100		III
IV		46/92				46/92				46/92				92				100		IV
V		0/92				46/92				46/92				92				100		V

TAB 107113 / 107118 / 107123 / 107128



37,7 m – 52 m

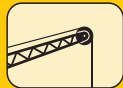

19 m



360°

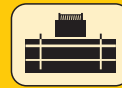

20 t



m	37,7 m				41,4 m				45,1 m				48,8 m			52 m		m		
	19 m				19 m				19 m				19 m			19 m				
	0°	15°	30°	45°	0°	15°	30°	45°	0°	15°	30°	45°	0°	15°	30°	0°	15°			
9	4,2																			9
10	4,2				3,9															10
12	4,1				3,9				3,4											12
14	4				3,8				3,3											14
16	3,9	3,3			3,7	3,2			3,3					2,9				2,6	2,5	16
18	3,8	3,2			3,7	3,1			3,2	2,8				2,8	2,3			2,5	1,8	18
20	3,7	3,1	2,7		3,6	3	2,4		3,2	2,7				2,8	2,2			2,4	1,7	20
22	3,6	3,1	2,6	2	3,5	3	2,3		3,1	2,6	1,8			2,7	2,1	1,5		2,4	1,6	22
24	3,5	3	2,5	1,9	3,4	2,9	2,2	1,6	3	2,5	1,7			2,7	2	1,5		2,3	1,6	24
26	3,4	2,9	2,3	1,8	3,3	2,8	2	1,5	3	2,4	1,6			2,6	1,9	1,4		2,2	1,5	26
28	3,3	2,9	2,2	1,7	3,2	2,7	2	1,5	2,9	2,3	1,6			2,5	1,8	1,3		2,1	1,4	28
30	3,2	2,8	2,1	1,7	3,1	2,6	1,9	1,4	2,9	2,2	1,5	1,1		2,4	1,7	1,3		2	1,4	30
32	3,1	2,7	2	1,6	3	2,4	1,8	1,3	2,8	2,1	1,4	1,1		2,3	1,7	1,2		1,9	1,3	32
34	2,9	2,5	2	1,5	3	2,3	1,7	1,2	2,7	1,9	1,4	1,1		2,2	1,6	1,1		1,8	1,3	34
36	2,5	2,4	1,9	1,5	2,6	2,2	1,6	1,1	2,5	1,8	1,3	1		2,1	1,6	1,1		1,7	1,2	36
38	2,2	2,3	1,8	1,4	2,3	2,1	1,5	1,1	2,3	1,7	1,3	1		2	1,5	1		1,6	1,1	38
40	1,9	2,2	1,7	1,3	2	2	1,5	1	2	1,6	1,2	0,9		1,9	1,4	1		1,5	1,1	40
42	1,7	1,9	1,7	1,3	1,7	1,9	1,4	1	1,8	1,5	1,2	0,9		1,7	1,3	1		1,4	1	42
44	1,6	1,6	1,6	1,2	1,6	1,7	1,3	1	1,7	1,4	1,1	0,9		1,5	1,3	0,9		1,4	0,9	44
46	1,5	1,3	1,4	1,1	1,6	1,4	1,2	0,9	1,6	1,4	1,1	0,8		1,2	1,2	0,9		1,1	0,8	46
48	1,4	1,2	1,1	1	1,5	1,2	1,1	0,9	1,4	1,2	1	0,8		1	1,1	0,8		0,9		48
50	1,4	1,2	1		1,4	1,2	1,1	0,9	1,2	1,2	1			0,8	1					50
52	1,3		0,9		1,2	1,2	1		1	1,1	0,8				0,8					52
54					1	1,1	1		0,8	0,9	0,8									54
56					0,9	0,9														56
I		92/0				92/0				92/46				92				100		I
II		92/46				92/92				92/92				92				100		II
III		92/92				92/92				92/92				92				100		III
IV		46/92				46/92				46/92				92				100		IV
V		0/92				46/92				46/92				92				100		V

TAB 107113 / 107118 / 107123 / 107128

Die Traglasten an der Klappspitze. Lifting capacities on the folding jib. Forces de levage à la fléchette pliante.

LTM 1090/2



37,7 m – 52 m

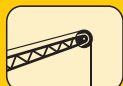

10,8 m



360°



20 t



85%

m	37,7 m				41,4 m				45,1 m				48,8 m				52 m			m
	10,8 m				10,8 m				10,8 m				10,8 m				10,8 m			
	0°	15°	30°	45°	0°	15°	30°	45°	0°	15°	30°	45°	0°	15°	30°	45°	0°	15°	30°	
8	11,2				9,1															8
9	10,9				9					7,9										9
10	10,8				9					7,7										10
12	10,4	7,8			8,9	6,7				7,7				6,2				5,4		12
14	10	7,1	4,8		8,7	6,1	4,1			7,5	5,2			5,9	4			5,1	3,3	14
16	9,7	6,5	4,5	3,5	8,5	5,6	3,8	3		7,3	4,8	3,3	2,5	5,6	3,7	2,8		4,7	3,1	16
18	9,3	5,9	4,3	3,4	8,4	5,2	3,6	2,8		6,8	4,5	3,1	2,4	5,4	3,6	2,7	2	4,4	3	18
20	8,4	5,5	4	3,3	7,6	4,8	3,4	2,8		6,3	4,2	2,9	2,3	4,9	3,4	2,6	1,9	4,1	2,8	20
22	7,3	5,1	3,8	3,1	6,8	4,4	3,3	2,7		5,8	3,9	2,8	2,2	4,6	3,3	2,4	1,9	3,9	2,7	22
24	6,3	4,7	3,6	3	6,2	4,1	3,1	2,6		5,4	3,6	2,7	2,1	4,3	3,1	2,3	1,8	3,6	2,5	24
26	5,3	4,4	3,5	3	5,5	3,9	3	2,5		5	3,4	2,5	2,1	4	3	2,2	1,7	3,4	2,4	26
28	4,4	4,1	3,3	2,9	4,6	3,6	2,9	2,5		4,6	3,2	2,4	2	3,7	2,8	2,1	1,7	3,2	2,3	28
30	3,8	3,9	3,2	2,8	4	3,4	2,8	2,4		4	3	2,3	2	3,5	2,7	2	1,6	3	2,2	30
32	3,3	3,5	3,1	2,7	3,4	3,2	2,7	2,4		3,5	2,8	2,3	1,9	3,4	2,5	2	1,6	2,8	2	32
34	3	3	3	2,7	3,1	3,1	2,6	2,3		3,2	2,7	2,2	1,9	3	2,4	1,9	1,5	2,7	1,9	34
36	2,8	2,6	2,7	2,6	3	2,7	2,5	2,3		3	2,5	2,1	1,9	2,6	2,3	1,8	1,5	2,5	1,8	36
38	2,7	2,4	2,3	2,3	2,8	2,4	2,4	2,3		2,7	2,3	2	1,8	2,2	2,2	1,7	1,5	2,1	1,7	38
40	2,6	2,3	2,1	2	2,7	2,3	2,1	2,1		2,3	2,2	2	1,8	1,9	2,1	1,7	1,4	1,8	1,6	40
42	2,4	2,2	2,1	1,9	2,3	2,3	2,1	1,9		2	2,1	1,8	1,8	1,6	1,7	1,6	1,4	1,5	1,5	42
44	2,3	2,1	2		2,1	2,2	2	1,8		1,8	1,9	1,7	1,6	1,3	1,5	1,5	1,4	1,2	1,4	44
46					1,8	1,9	1,9	1,8		1,5	1,6	1,7	1,6	1,1	1,2	1,3	1,3	1	1,1	46
48					1,6	1,6	1,6			1,3	1,4	1,4	1,4	0,9	1	1,1	1,1	0,8	0,9	48
50										1	1,1	1,1				0,8	0,8			50
I	92/0				92/0				92/46				92				100			I
II	92/46				92/92				92/92				92				100			II
III	92/92				92/92				92/92				92				100			III
IV	46/92				46/92				46/92				92				100			IV
V	0/92				46/92				46/92				92				100			V

TAB 107167 / 107169 / 107171 / 107173



37,7 m – 52 m

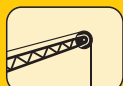

19 m



360°



20 t



85%

m	37,7 m				41,4 m				45,1 m				48,8 m				52 m		m	
	19 m				19 m				19 m				19 m				19 m			
	0°	15°	30°	45°	0°	15°	30°	45°	0°	15°	30°	45°	0°	15°	30°	45°	0°	15°		
9	4,6				4,3															9
10	4,6				4,3															10
12	4,5				4,2					3,7					3,3					12
14	4,4				4,2					3,7					3,3					14
16	4,3	3,6			4,1	3,5				3,6					3,2				2,8	16
18	4,2	3,5			4	3,4				3,5	3,1				3,1	2,5			2,7	18
20	4,1	3,4	3		3,9	3,3	2,6			3,5	3				3,1	2,4			2,7	20
22	4	3,4	2,8		3,8	3,3	2,5			3,4	2,9	2			3	2,3	1,7		2,6	22
24	3,8	3,3	2,7	2,2	3,7	3,2	2,4	1,8		3,3	2,7	1,9	1,4		2,9	2,2	1,6		2,5	24
26	3,7	3,2	2,6	2,1	3,6	3,1	2,2	1,7		3,3	2,6	1,8	1,3		2,9	2,1	1,6		2,4	26
28	3,6	3,2	2,5	2	3,5	3	2,1	1,6		3,2	2,5	1,7	1,3		2,8	2	1,5		2,3	28
30	3,5	3,1	2,3	1,9	3,4	2,8	2,1	1,5		3,2	2,4	1,6	1,3		2,7	1,9	1,4		2,1	30
32	3,4	2,9	2,2	1,8	3,3	2,7	2	1,4		3,1	2,3	1,6	1,2		2,5	1,8	1,3		2	32
34	3,2	2,8	2,1	1,8	3,3	2,5	1,9	1,3		2,9	2,1	1,5	1,2		2,4	1,8	1,3		1,9	34
36	2,8	2,6	2,1	1,7	2,8	2,4	1,8	1,3		2,8	2	1,4	1,1		2,3	1,7	1,2		1,8	36
38	2,4	2,5	2	1,6	2,5	2,3	1,7	1,2		2,4	1,9	1,4	1,1		2,2	1,7	1,1		1,8	38
40	2	2,3	1,9	1,5	2,1	2,1	1,6	1,1		2,1	1,8	1,3	1		2,1	1,6	1,1		1,7	40
42	1,8	2	1,8	1,5	1,9	2	1,5	1,1		2	1,7	1,3	1		1,8	1,5	1		1,6	42
44	1,7	1,7	1,7	1,4	1,8	1,8	1,4	1		1,9	1,6	1,2	1		1,5	1,4	1		1,4	44
46	1,7	1,4	1,5	1,3	1,7	1,5	1,3	1		1,7	1,5	1,2	0,9		1,3	1,3	0,9		1,2	46
48	1,6	1,3	1,2	1,2	1,6	1,4	1,3	1		1,5	1,3	1,1	0,9		1,1	1,2	0,9		1	48
50	1,5	1,3	1,1	1,1	1,6	1,3	1,2	1		1,3	1,3	1,1	0,8		0,9	1,1	0,8		0,8	50
52	1,4	1,2	1	0,8	1,3	1,3	1,1	0,9		1,1	1,2	0,9			0,9	0,8				52
54					1,1	1,2	1,1			0,9	1	0,8								54
56					1	1					0,8	0,8								56
I	92/0				92/0				92/46				92				100		I	
II	92/46				92/92				92/92				92				100		II	
III	92/92				92/92				92/92				92				100		III	
IV	46/92				46/92				46/92				92				100		IV	
V	0/92				46/92				46/92				92				100		V	

TAB 107167 / 107169 / 107171 / 107173

Die Maße. Dimensions. Encombrement.

LTM 1090/2

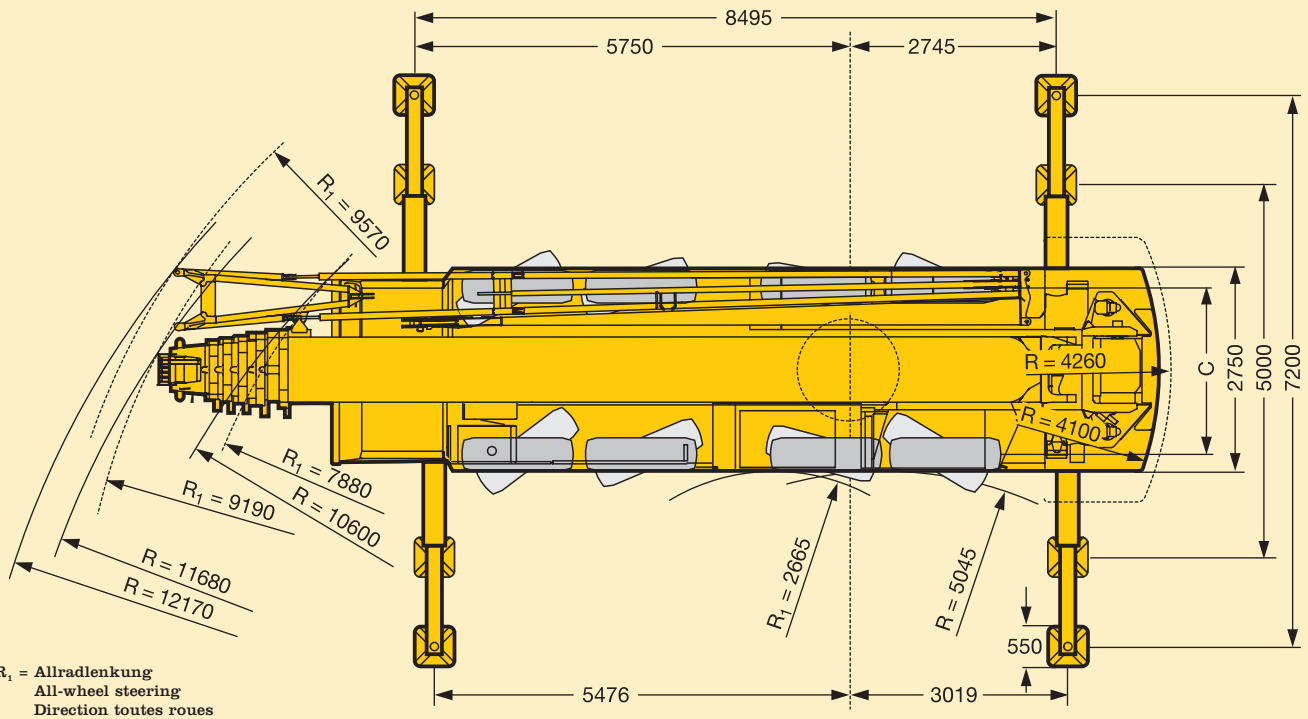
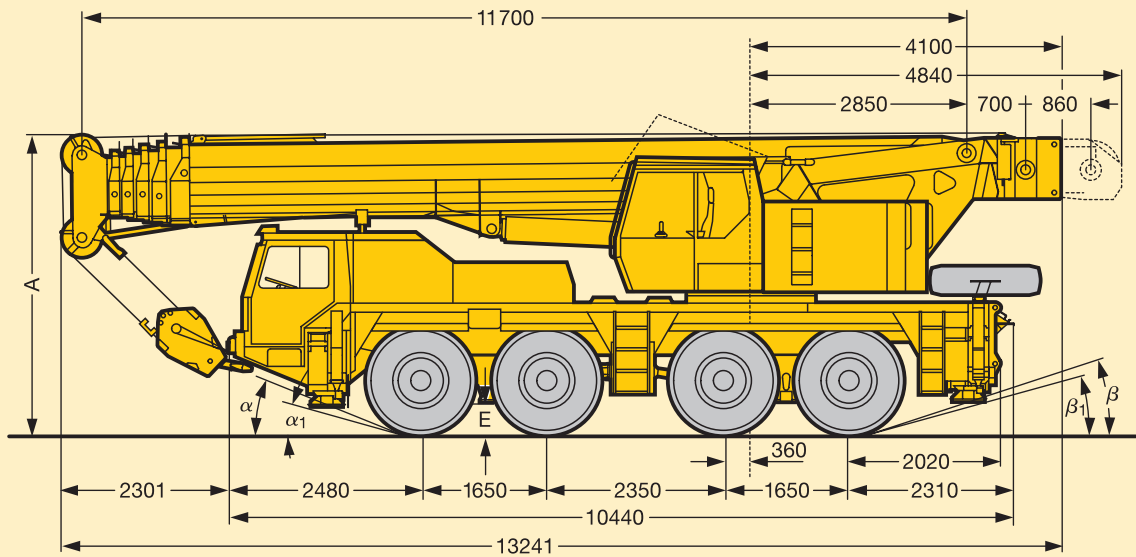

R₁ = Allradlenkung
All-wheel steering
Direction toutes roues

	Maße / Dimensions / Encombrement mm							
	A	A 100 mm*	C	E	α	α_1	β	β_1
14.00 R 25	3930	3830	2123	380	20°	15°	16°	12°
16.00 R 25	3980	3880	2235	430	22°	17°	18°	14°

* abgesenkt / lowered / abaissé

Die Gewichte. Weights. Poids.

LTM 1090/2



Achse Axle Essieu t	1	2	3	4	Gesamtgewicht t Total weight (metric tons) Poids total t
	12	12	12	12	48 ¹⁾

¹⁾ mit 1,2 t Ballast und Klappspitze / with 1,2 t counterweight and folding jib / avec contrepoids 1,2 t et fléchette pliante



Traglast t Load (metric tons) Forces de levage t	Rollen No. of sheaves Poulies	Stränge No. of lines Brins	Gewicht kg Weight kg Poids kg
90	7	14	1000
70	5	10	800
50	3	7	450
22	1	3	330
7,5	-	1	190

Die Geschwindigkeiten. Working speeds. Vitesses.



	1	2	3	4	5	6	R		1	2	3	4	5	6	R	
	9,6	20,4	29,5	45,1	59	67,2	8,1	46 %	10,5	22,4	32,2	49,2	64,4	73,3	8,9	42 %
	5,6	11,8	17,1	26,1	34,2	39	4,8	60 %	6,1	12,9	18,7	28,5	37,3	42,5	5,2	60 %
	14.00 R 25								16.00 R 25							



Antriebe Drive Mécanismes	stufenlos infinitely variable en continu	SeilØ / Seillänge Rope diameter / Rope length Diamètre du câble / Longueur du câble	Max. Seilzug Max. single line pull Effort au brin maxi.
	0 - 120 m/min für einfachen Strang m/min single line m/min au brin simple	21 mm / 200 m	78,8 kN
	0 - 120 m/min für einfachen Strang m/min single line m/min au brin simple	21 mm / 200 m	78,8 kN
	0 - 2 min ⁻¹		
	ca. 50 s bis 83,5° Auslegerstellung approx. 50 seconds to reach 83,5° boom angle env. 50 s jusqu'à 83,5°		
	ca. 300 s für Auslegerlänge 11,7 m - 52 m approx. 300 seconds for boom extension from 11,7 m - 52 m env. 300 s pour passer de 11,7 m - 52 m		

Rahmen:	Eigengefertigte, verwindungssteife Kastenkonstruktion aus hochfestem Feinkorn-Baustahl.
Abstützungen:	4-Punkt-Abstützung, horizontal und vertikal vollhydraulisch ausschiebbar.
Motor:	8-Zylinder-Diesel, Fabrikat Liebherr, Typ D 9406 TI-E, wassergekühlt, Leistung 300 kW (408 PS) bei 2100 min ⁻¹ nach ECE-R 24.03 und ECE-R 49.02 (EURO II), max. Drehmoment 1700 Nm bei 1500 min ⁻¹ . Kraftstoffbehälter: 400 l.
Getriebe:	Allison-Automatik-Getriebe, Typ HD 4560, mit Drehmomentwandler. 6 Vorwärts- und 1 Rückwärtsgang. Verteilergetriebe mit Geländestufe.
Achsen:	Alle 4 Achsen hydropneumatisch gefedert. Alle Achsen gelenkt. Achsen 1, 3 und 4 sind Planetenachsen mit Differentialsperren.
Federung:	Alle Achsen sind hydropneumatisch gefedert und hydraulisch blockierbar.
Bereifung:	8fach. Reifengröße: 16.00 R 25.
Lenkung:	Hydrolenkung mit 2-Kreisanlage. Bedienung mechanisch/hydrostatisch aus dem Fahrerhaus. Reservelenkpumpe. Lenkung entsprechend EG-Richtlinie 70/311/EWG.
Bremsen:	Betriebsbremse: Allrad-Servo-Druckluftbremse, 2-Kreisanlage. Telma-Wirbelstrombremse (verschleißlose Dauerbremse). Handbremse: Federspeicher auf die Räder der 2., 3. und 4. Achse wirkend. Bremsen entsprechend EG-Richtlinie 71/320/EWG.
Fahrerhaus:	Großräumige Kabine in Stahlblechausführung, gummielastisch aufgehängt, Sicherheitsverglasung, Kontrollinstrumente.
Elektr. Anlage:	24 Volt Gleichstrom, 2 Batterien, Beleuchtung nach StVZO.

Der Kranoberwagen.

Rahmen:	Eigengefertigte, verwindungssteife Schweißkonstruktion aus hochfestem Feinkorn-Baustahl. Als Verbindungselement zum Kranfahrgestell dient eine 3reihige Rollendrehverbindung, die unbegrenztes Drehen ermöglicht.
Kranmotor:	4-Zylinder-Diesel, Fabrikat Liebherr, Typ D 924 T-E, wassergekühlt, Leistung 120 kW (163 PS) bei 1800 min ⁻¹ nach EPA/CARB und IMO 1 entsprechend ISO 8178 C 1, max. Drehmoment 720 Nm bei 1200 min ⁻¹ . Kraftstoffbehälter: 300 l.
Kranantrieb:	Diesel-hydraulisch mit 1 Axialkolben-Doppelpumpe mit automatischer Leistungsregelung, 1 Zahnrad-Doppelpumpe, offene, geregelte Ölkreisläufe.
Steuerung:	Zwei 4fach Handsteuerhebel, selbstzentrierend.
Hubwerk:	Axialkolben-Konstantmotor, Hubwerkstrommel mit eingebautem Planetengetriebe und federbelasteter Haltebremse.
Wippwerk:	1 Differentialzylinder mit Sicherheitsrückschlagventilen.
Drehwerk:	Axialkolben-Konstantmotor, Planetengetriebe, federbelastete Haltebremse.
Kranfahrer kabine:	Stahlblechausführung, voll verzinkt, mit Sicherheitsverglasung, Heizung, Bedienungs- und Kontrollinstrumente.
Sicherheits-einrichtungen:	LICCON-Überlastanlage, Hubendbegrenzung, Sicherheitsventile gegen Rohr- und Schlauchbrüche.
Teleskopausleger:	1 Anlenkstück und 5 Teleskopteile, hydraulisch unter Last teleskopierbar. Alle Teleskopteile unabhängig voneinander ausschiebbar. Auslegerlänge: 11,7 m --- 52 m.
Elektr. Anlage:	24 Volt Gleichstrom, 2 Batterien.

Die Zusatzausrüstung

Klappspitze:	10,8 m --- 19 m lang, unter 0°, 15°, 30° oder 45° zum Teleskopausleger anbaubar.
2. Hubwerk:	Für den 2-Hakenbetrieb oder bei Betrieb mit Klappspitze, wenn Haupthubseil eingesichert bleiben soll.
Bereifung:	8fach. Reifengröße: 14.00 R 25.
Antrieb 8 x 8:	Zusätzlich wird die 2. Achse angetrieben.

Weitere Zusatzausrüstung auf Anfrage.

Crane carrier.

LTM 1090/2

Frame:	Liebherr designed and manufactured, box type, torsion resistant, all-welded construction made of high-tensile structural steel.
Outriggers:	4-point support, all-hydraulic horizontal and vertical operation.
Engine:	6-cylinder, watercooled Liebherr Diesel, type D 9406 TI, 300 kW (408 hp) at 2100 min ⁻¹ acc. to ECE-R 24.03 and ECE-R 49.02 (EURO II), max. torque 1700 Nm at 1500 min ⁻¹ . Fuel tank capacity: 400 ltrs.
Transmission:	Allison automatic transmission, type HD 4560, with torque converter, 6 forward and 1 reverse speed. Transfer case with off-road range.
Axels:	All axles steered. Axles 1, 3 and 4 with planetary gears and differential locks.
Suspension:	All axles with hydropneumatic suspension and hydraulic locking facility.
Tyres:	8 tyres. Tyre size: 16.00 R 25.
Steering:	Hydraulic power steering with dual circuit hydraulic system, mechanical/hydrostatic from lower cab. Stand-by steering pump. Steering acc. to EC directive 70/311/EEC.
Brakes:	Service brake: Dual circuit, servo-air brake, acting on all wheels. TELMA type eddy current brake (wear resisting retarder). Hand brake: by spring action on all wheels of axles 2, 3 and 4. Brakes acc. to EC directive 71/320/EEC.
Driver's cab:	Spacious all-steel cab on resilient mountings, safety glass windows and full range of instruments.
Electrical system:	24 V DC, 2 batteries, lighting according to countries' regulations.

Crane superstructure.

Frame:	Liebherr-made, torsion-resistant, welded construction made of high-tensile structural steel. Connection to truck chassis by triple roller slewing ring, designed for 360 ° continuous rotation.
Crane engine:	4 cylinder, watercooled Liebherr Diesel, type D 924 T-E, 120 kW (163 hp) at 1800 min ⁻¹ acc. to EPA/CARB and IMO 1 acc. to ISO 8178 C 1, max. torque 720 Nm at 1200 min ⁻¹ . Fuel tank capacity: 300 ltrs.
Crane drive:	Diesel-hydraulic, with 1 duplex axial-piston pump with automatic output control, 1 duplex gear-type pump, open regulated hydraulic circuits.
Crane control:	By 2 control levers (joy stick type).
Hoist gear:	Axial piston fixed displacement motor, hoist drum with integrated planetary gear and spring loaded static brake.
Luffing gear:	1 differential hydraulic ram with safety check valve.
Slewing gear:	Axial piston fixed displacement motor, planetary gear, spring loaded static brake.
Crane cab:	All-steel construction fully galvanized, safety glazing, heater, controls and instruments.
Safety devices:	LICCON safe load indicator, hoist limit switch, safety valves against rupture of pipe and hoses.
Telescopic boom:	1 base section and 5 telescopic sections, hydraulically extendable under load. All sections extendable independently. Boom length: 11,7 m to 52 m.
Electrical system:	24 V DC, 2 batteries.

Complementary equipment.

Folding jib:	10,8 m to 19 m long, for mounting on telescopic boom at 0°, 15°, 30° or 45°.
2nd hoist gear:	For two-hook operation, or with folding jib in case main hoist shall remain reeved.
Tyres:	8 tyres. Tyre size: 14.00 R 25.
Drive 8 x 8:	Axle 2 additionally driven.

Further equipment available on request.

Châssis:	Fabrication Liebherr, construction en caisson indéformable, en acier grain fin à haute résistance.
Stabilisateurs:	Calage en 4 points, à télescopage horizontal et vérinage vertical entièrement hydrauliques.
Moteur:	Diesel, Liebherr, type D 9406 TI à 6 cylindres, refroidissement par eau, puissance 300 kW (408 ch) à 2100 min ⁻¹ selon ECE-R 24.03 et ECE-R 49.02 (EURO II), couple maxi. 1700 Nm à 1500 min ⁻¹ . Capacité réservoir de carburant: 400 ltrs.
Boîte:	Boîte automatique, marque Allison, type HD 4560, avec convertisseur de couple, 6 rapports AV et 1 AR. Boîte transfert avec rapport tout terrain.
Essieux:	Tous essieux directeurs. Essieux 1, 3 et 4 à train planétaire à blocage de différentiel.
Suspension:	Tous les essieux à suspension hydropneumatique et blocables hydrauliquement.
Pneumatiques:	8 pneumatiques. Dimensions des pneumatiques: 16.00 R 25.
Direction:	Direction hydraulique à deux circuits, commande mécanique/hydrostatique depuis la cabine de conduite. Pompe de direction auxiliaire. Direction selon directive CE 70/311/CEE.
Freins:	Frein de service: Servofrein pneumatique à 2 circuits, agissant sur toutes les roues. Ralentisseur électromagnétique TELMA (sans usure). Frein à main: Par cylindres à ressort, agissant sur les roues des essieux 2, 3 et 4. Freins selon directive CE 71/320/CEE.
Cabine:	Cabine spacieuse, entièrement en tôle d'acier, à suspension élastique, vitrage de sécurité, éléments de contrôle.
Installation électrique:	24 volts continus, 2 batteries, éclairage conforme au code.

Partie tournante.

Châssis:	Fabrication Liebherr, construction soudée indéformable en acier à grain fin de haute résistance. Couronne d'orientation à triple rangées de rouleaux entre partie tournante et châssis porteur permettant une rotation continue.
Moteur:	Diesel, Liebherr, type D 924 T-E, à 4 cylindres, refroidissement par eau, puissance 120 kW (163 ch) à 1800 min ⁻¹ selon EPA/CARB et IMO 1 selon ISO 8178 C 1, couple maxi. 720 Nm à 1200 min ⁻¹ . Capacité réservoir de carburant: 300 ltrs.
Entraînement de grue:	Diesel-hydraulique, comprenant 1 double pompe à pistons axiaux à régulation de puissance, 1 double pompe à engrenages, circuits hydrauliques ouverts contrôlés.
Commande:	Par deux manipulateurs (type manche à balai).
Mécan. de levage:	Moteur hydraulique à cylindrée constante, treuil à réducteur planétaire incorporé et frein d'arrêt à ressort.
Mécan. de relevage:	Vérin hydraulique différentiel avec soupape de retenue.
Mécan. de orientation:	Moteur hydraulique à cylindrée constante, réducteur planétaire, frein d'arrêt à ressort.
Cabine du grutier:	Entièrement en tôle d'acier avec vitrage de sécurité, chauffage, organes de commande et de contrôle.
Dispositifs de sécurité:	Contrôleur de charge LICCON, fin de course de levage, soupapes de sécurité sur tubes et flexibles contre rupture.
Flèche télescopique:	1 élément de base et 5 éléments télescopiques, télescopables hydrauliquement sous charge. Tous les éléments télescopables individuellement. Longueur de flèche: 11,7 m à 52 m.
Installation électrique:	24 volts continus, 2 batteries.

Équipement optionnel.

Fléchette pliante:	10,8 m à 19 m de long, pour montage à la flèche télescopique à 0°, 15°, 30° ou 45°.
2ème mécan. de levage:	Pour le travail avec 2 crochets ou pour le travail avec fléchette pliante lorsque le câble de levage principal reste mouflé.
Pneumatiques:	8 pneumatiques. Dimension des pneumatiques: 14.00 R 25.
Entraînement 8 x 8:	2ème essieu est entraîné additionnellement.

Autres équipements supplémentaires sur demande.

Änderungen vorbehalten. / Subject to modification. / Sous réserve de modifications.

TP 234 e. 3.97

Nehmen Sie Kontakt auf mit
Please contact
Veillez prendre contact avec
LIEBHERR-WERK EHINGEN GMBH
D-89582 Ehingen/Donau, Telefon (0 73 91) 5 02-0, Telefax (0 73 91) 5 02-3 99